

# Step 1

## 下載這個軟件

獲取Wynd應用程序以解鎖Wynd的所有功能，包括Air ID，設備監控等。

要將Halo與其他智能設備配對，請在以下下載 Wynd App:



Halo與Alexa, Honeywell Home等兼容。要查看所有智能設備集成，請打開應用程式。

# Step 2

## Wynd Halo控制方式

按住Wynd前面的標誌1秒鐘將其打開。  
按住2秒鐘將其關閉。  
按它選擇選項。

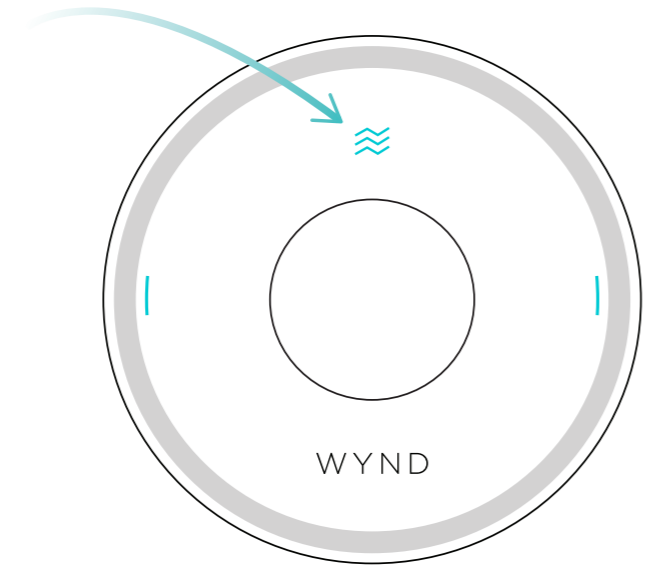

# Step 3

## Wynd Halo導航

按左右指示符瀏覽選項。

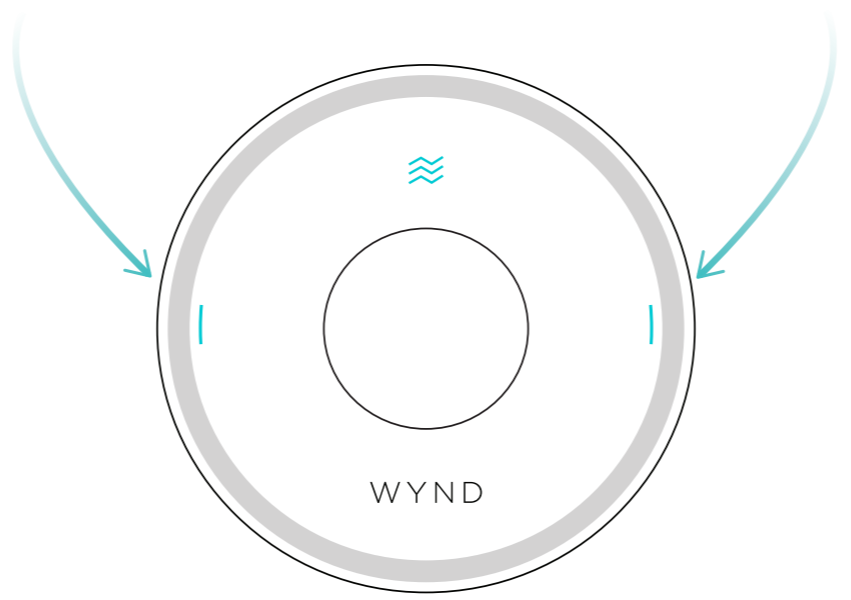

# Monitoring

## 監視你的空氣



Halo監控PM 1, PM 2.5, PM 4, PM 10, VOC, CO2, 溫度, 濕度, 光, 噪音, 花粉, 皮屑, 煙霧和煙霧。



(100) 好的

(0) 危險

# Charge

## 給Halo充電

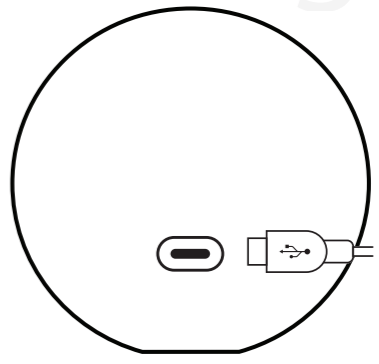

插入隨附的USB-C電纜到壁掛支架或光暈充電端口。

充電時，電池圖標將出現在屏幕。

確保使用我們提供的電纜  
保護光暈免受劣質第三方電纜！

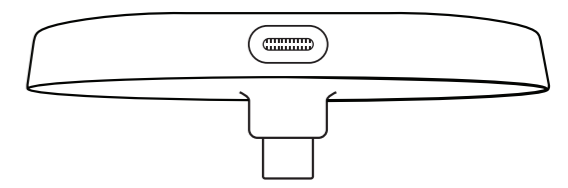

要通過壁掛支架充電，請將隨附的USB-C電纜插入底座底部的插槽。

## 安裝壁掛架（可選）

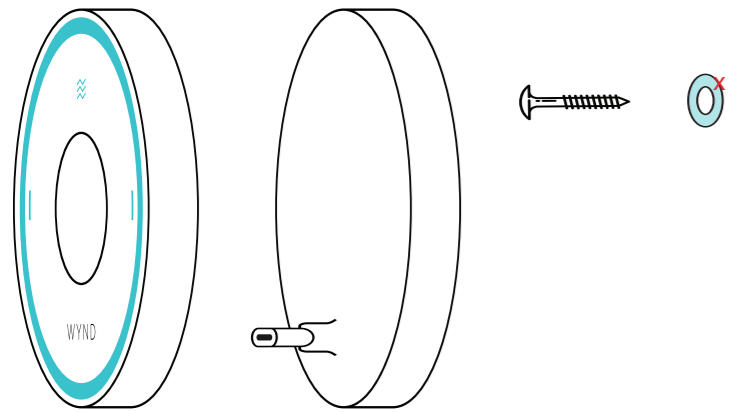

1. 鑽孔時，使用墊圈（用紅色X表示）作為墊片在螺絲上。  
當螺絲頭接觸墊圈時，請停止。
2. 卸下洗滌器並丟棄。然後掛在牆上安裝在螺絲上。
3. 將Halo插入壁掛支架或隨身攜帶！

## 其他提示

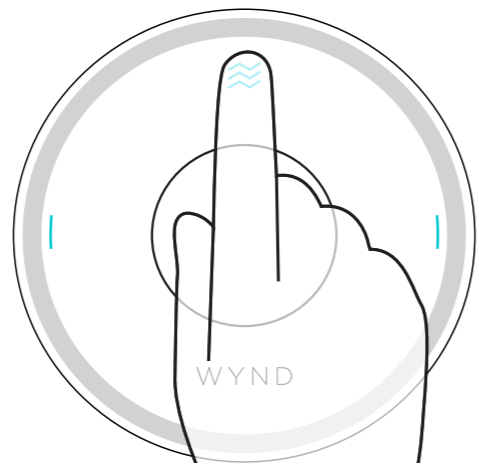

- 問題？嘗試按住Wynd標誌頂部的設備10秒鐘以重新啟動設備。
- 如果暈輪沒有打開，請在充電5小時後再充電使用它拔掉。  
充電時仍可以使用！

## 聯繫我們

問題或反饋  
[support@hellowynd.com](mailto:support@hellowynd.com)

擔保詳情  
[hellowynd.com/warranty](http://hellowynd.com/warranty)

詳細說明  
[hellowynd.com/instructions](http://hellowynd.com/instructions)

未經合規方明確批准的任何更改或修改都可能使用戶的權限失效 操作設備。

此設備符合FCC規則的第15部分。操作必須符合以下兩個條件：

- (1) 本設備不會造成有害干擾，並且
- (2) 本設備必須接受收到的任何干擾，包括可能導致意外操作的干擾。

注意：

該設備經測試證明符合FCC第15部分關於B類數字設備的限制 規則。這些限制旨在為住宅安裝中的有害干擾提供合理的保護。本設備會產生，使用並輻射射頻能量，如果未按照說明進行安裝和使用，可能會導致 對無線電通信的有害干擾。但是，不能保證在特定安裝中不會發生干擾。並且，鼓勵用戶嘗試通過以下一種或多種措施來糾正干擾：

- 重新調整或擺放接收天線。
- 增加設備和接收器之間的距離。

—請諮詢經銷商或有經驗的無線電/電視技術人員以尋求幫助。

FCC輻射暴露聲明：

本設備符合針對不受控制的環境規定的FCC輻射暴露限制。  
此發射器不得 與其他任何天線或發射器共置一處或與之配合使用。

其他聲明：

提供的充電電纜是免費的補充物品，不屬於所購買的Wynd產品的一部分。

工作頻段：

暈圈單位：2.4 GHz

最高發射功率：+16 +/- 2dBm

Wynd Halo將數據傳輸到移動應用程序，而移動應用程序將數據傳輸到Wynd Purifier

## 設置您的Wynd只需 3個簡單步驟

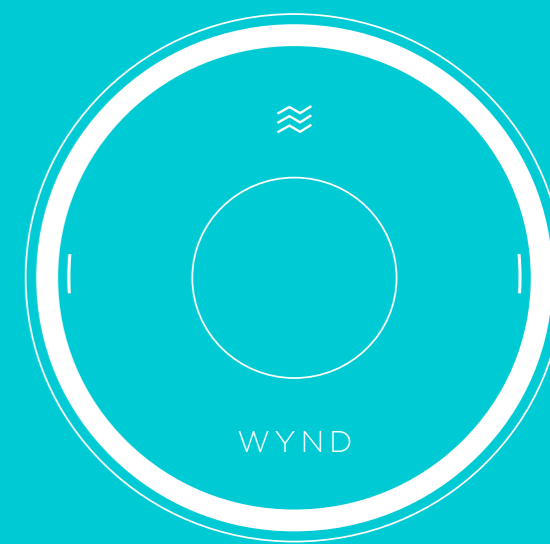

第一步 →